



**CIMENT
LACASSE** LTÉE
DIVISION BÉTON LACASSE ENR.

L'ÉQUIPE LACASSE



Un Partenariat de Qualité



48, MONTÉE LARAMÉE, STE-ANNE-DES-PLAINES, QUÉBEC, J5N 2G1
TÉLÉPHONE: (450) 478-1069 poste 700 SANS FRAIS · 1 (888) 868-1069
TÉLÉCOPIEUR: (450) 478-3264 COURRIEL: service@cimentlacasse.ca
WWW.CIMENTLACASSELTEE.COM



TABLE DES MATIÈRES FOSSE SEPTIQUE ET ACCESSOIRES

Fosse septique et de rétention

Réservoir septique béton	07
- fosse septique béton, réservoir pour préfiltre, réservoir de rétention	
- puits absorbant, station pompage	
Fosse septique Premier Tech	08
- réservoir septique Premier Tech, réservoir de rétention	
Fosse de rétention Xactics	09
- réservoir de rétention profil bas, anneau de rehaussement et couvert	

Systeme secondaire avancé

Réservoir septique béton pour système Bionest	10-11
Accessoires pour système Bionest	12-13
Système Bionest plastique	14-15
Ecoflo béton / polyéthylène / fibre - filtre coco / bicouche coco + tourbe	16
Frais de manutention et transport	17
- Ecoflo béton, polyéthylène, fibre, FDI, DIUV	
System O)) gravitaire (Conduite Enviro))Septic)	18-19
System O)) avec distribution sous faible pression (Conduite Enviro))Septic)	20-21
Accessoires System O)	22-23
Système Hydro-Kinetic	24

Accessoires fosse septique

Anneau de rehaussement béton	25
- couvert de béton, adaptateur transition béton à plastique et garniture de butyle	
Produits Tuf-Tite	26
- anneau rehaussement, préfiltre et couvert	
Accessoires Premier Tech	27
- anneau de rehaussement, couvert, préfiltre, station de pompage	
- autre produit Premier Tech	
Membrane géotextile	28
Tuyau pour réservoir septique (BNQ) et tuyau pour drainage de fondation (BNQ) ...	29
Raccord pour réservoir septique (BNQ)	30-31-32
- Bouchon uni, bouchon vissé, adaptateur de regard 4", kit de drainage, colle	



TABLE DES MATIÈRES PUISARD ET REGARD

Puisard

Puisard	33
- Anneau, base de puisard, dalle de fond, tête T-1 (P-610)	
Joint d'étanchéité (P-610)	34
- Joint d'étanchéité, grillage galvanisé, autofix, garniture de butyle	
Anneau caoutchouc P-610.....	35
Puisard carré P-1000	36
Puisard polyéthylène (plastique).....	37

Regard

Regard 915	38
- base , anneau, tête réductrice, tête T-7, anneau plat 760, cunette	
Regard 1200	39
- base, dalle réductrice, cunette	
Joint d'étanchéité	40
- Joint d'étanchéité, grillage galvanisé, autofix, garniture de butyle	
Anneau caoutchouc 760.....	41-42

Fonte / acier

Fonte	43
- cadre grille ajustable, cadre couvert ajustable, cadre et couvert, cadre pour PEHD	
- cadre et grille pour PEHD, couvert, grille anti-vélo, grille encastrable	
- siège de fonte, trappe (cloche)	
Grille polyéthylène (plastique)	44
Grille d'acier	45
- couvert d'acier pour raccord en T, grille, grille anti-rongueur	



TABLE DES MATIÈRES PRODUIT DE BÉTON

Balcon

Balcon de béton préfabriqué	46
-----------------------------------	----

Base de lampadaire

Base de lampadaire préfabriqué	47
--------------------------------------	----

Base de signalisation

Base de signalisation	48
Poteau panneau signalisation en acier galvanisé	48

Bloc de sécurité

Bloc de sécurité	49
- bloc de sécurité, oeillet pour bloc de sécurité	

Bloc empilable

Bloc empilable	49
- bloc empilable, demi bloc empilable	

Butoir de béton

Butoir de béton	50
-----------------------	----

Puits de surface

Tuyau de ciment à puit	51
- couvert de béton , tuyau de ciment à puits, tuyau de ciment à puits troué	
- tuyau de ciment à puits avec fond	



TABLE DES MATIÈRES TUYAU ET ACCESSOIRES

Tuyau et accessoires PVC (SDR)

Tuyau d'égout en PVC (SDR)	52
- tuyau d'égout en PVC SDR-28 et SDR-35	
Accessoires PVC (SDR)	53-54
- bouchon femelle, bouchon mâle, coude, coude long rayon, lubrifiant, manchon avec butoir	
- manchon sans butoir, raccord en T, raccord de 45° en Y, réduit	
Raccord en caoutchouc	55-56
- raccord en caoutchouc, raccord en caoutchouc PVC à amiante, réduit en caoutchouc	

Tuyau et accessoires de drain

Tuyau de drain régulier simple parois	57-58-59
- rouleau drain non perforé, perforé, perforé type 3, enrobé (certain diamètre)	
- tuyau drain non perforé, perforé, enrobé	
Drain accessoires	57-58-59
- adaptateur à gouttière, bouchon intérieur et extérieur, kit de cheminée drainage	
- coude, cuvette et couvercle, drain de plancher	
- manchon intérieur, raccord en T, raccord en Y, réduit	

Tuyau et accessoires polyéthylène (PEHD)

Tuyau polyéthylène N-12 Mega green bout uni	60
Tuyau polyéthylène N-12 Mega green et N-12 cloche et garniture	61-62-63
- tuyau non-perforé, perforé, enrobé N-12 MEGA GREEN drainage des sols	
- tuyau non-perforé, perforé, enrobé N-12 Infrastructures urbaines et routières	
Accessoires polyéthylène (PEHD)	64-65-66-67
- manchon Mar Mac, manchon clip, manchon fendu, manchon double cloche	
- bouchon cloche, raccord en T, coude, adaptateur SDR à PEHD	
- garniture transition SDR à PEHD	

Tuyau et accessoires aluminisé / galvanisé

Tuyau et manchon de tôle ondulé.....	68
- tuyau galvanisé Hel-cor ou aluminisé type 2 Hel-cor	
- manchon galvanisé Hel-cor ou aluminisé type 2 Hel-cor	
- dalot	
- glissière de sécurité, bout effilé, bout rond-tampon, bout semi-fermé, bout plat	
- bout rond médian R-160, dispositif d'ancrage, plaque d'ancrage, boulon, écrou et rondelle	



TABLE DES MATIÈRES AUTRES PRODUITS

Cuivre

Cuivre	69
- boîte de service, tige de stainless, raccord arrêt principal, raccord arrêt de ligne	
- rouleau de cuivre type K, union à compression	

Armature

Armature	70
- armature, goujon et rond	

Treillis

Treillis	70
----------------	----

Pierre de granite - sable à béton

Pierre de granite - sable à béton	71
---	----



RÉSERVOIR SEPTIQUE BÉTON

Rev: 2023-02-02

Conforme à la norme BNQ 3680 -905 / 3682-901

GRUPE 37

Réservoir septique avec couverts de béton		
FB2.8	Fosse 3,4 m ³ (2,8 m ³ effectif)	750
FB3.2	Fosse 3,9 m ³ (3,2 m ³ effectif)	850
FB3.6	Fosse 4,3 m ³ (3,6 m ³ effectif)	950
FB3.8	Fosse 4,8 m ³ (3,8 m ³ effectif)	1 050
FB5.5	Fosse 6,8 m ³ (5,5 m ³ effectif)	1 500
Réservoir septique avec couverts de plastique		
FB2.8P	Fosse 3,4 m ³ (2,8 m ³ effectif)	750
FB3.2P	Fosse 3,9 m ³ (3,2 m ³ effectif)	850
FB3.6P	Fosse 4,3 m ³ (3,6 m ³ effectif)	950
FB3.8P	Fosse 4,8 m ³ (3,8 m ³ effectif)	1 050
FB5.5P	Fosse 6,8 m ³ (5,5 m ³ effectif)	1 500
Réservoir de rétention béton avec couvert de plastique/alarme de haut niveau inclus		
FBS4.0	Fosse de rétention 4,3 m ³ (4,0 m ³ effectif)	950
FBS4.2	Fosse de rétention 4,8 m ³ (4,2 m ³ effectif)	1 050
FBS5.9	Fosse de rétention 6,8 m ³ (5,9 m ³ effectif)	1 500
Puits absorbant et station de pompage		
37BP	Bassin de béton pour préfiltre EF-6	
37SPK	Station de pompage (petite) 600 mm Ø (24")	
37SPL	Station de pompage (petite) 600 mm Ø (24") avec pompe liquide et alarme	
37SPG	Station de pompage 1220 mm (48") x 1220 mm (48") x 1371 mm (54")	
37SP090	Station pompage 915 mm Ø (36") diamètre	
37SP090L	Station pompage 915 mm Ø (36") avec pompe liquide et alarme	
37SP090S	Station pompage 915 mm Ø (36") avec pompe solide et alarme	
39FBPA	Puits absorbant 15m ²	
39FBPAG	Puits absorbant 20m ²	
Transport et mise en terre		
FOSSE-TR	Transport de fosses dans zone sans frais	
FOSSE-TR	Transport de fosses hors zone - a déterminé	
FOSSE-MA	Mise en terre Fosse Septique Beton	
FCAR	Frais de carburant	



NOUVEAU
Fils électrique souterrain
2-14 AWG NMWU
Page 14

Anneau de rehaussement
Disponible à la page 24 et 25

Frais de transport non inclus, informations au département des ventes.

N.B. Les taxes sont en sus.

Prix sont sujets à changement sans préavis



FOSSE SEPTIQUE PREMIER TECH

Rev: 2023-02-02

GRUPE 31

PRODUIT	DESCRIPTION	GALLON
Réservoir septique plastique disponible avec le préfiltre PL-122 Polylok		
PST-280	Fosse 2,8 m ³ (2,26 m ³ effectif)	620
PST-340	Fosse 3,4 m ³ (3,0 m ³ effectif)	750
PST-390	Fosse 3,9 m ³ (3,3 m ³ effectif)	860
PST-440	Fosse 4,4 m ³ (3,7 m ³ effectif)	965
PST-500	Fosse 4,8 m ³ (4,1 m ³ effectif)	1 060
PST-660	Fosse 6,6 m ³ (5,8 m ³ effectif)	1 460

Réservoir de rétention plastique		
PHT-390	Fosse de rétention 3,9 m ³ (3,45 m ³ effectif)	860
PHT-660	Fosse de rétention 6,65 m ³ (5,9 m ³ effectif)	1 460



Frais de transport non inclus, informations au département des ventes.

N.B. Les taxes sont en sus.

Prix sont sujets à changement sans préavis



FOSSE DE RÉTENTION XACTICS

Rev: 2023-03-15

GROUPE 38

PRODUIT	DESCRIPTION	POIDS
---------	-------------	-------

Réservoir de rétention de plastique		
FPS5700	Fosse de rétention 5700 litres / 1250 gallons	228 kg
FPC500	Fosse plastique cheminée 500 mm (20") x 600 mm (24") blanche	
FPB500	Fosse plastique blanche couvert complet 500 mm (20") et 200 mm (8")	



Frais de transport non inclus, informations au département des ventes.

N.B. Les taxes sont en sus.

Prix sont sujets à changement sans préavis



RÉSERVOIR SEPTIQUE BÉTON POUR SYSTÈME BIONEST

Rev: 2023-02-02

GRUPE 28

PRODUIT	DESCRIPTION	GALLON
Système de traitement Bionest 3 chambres		
Inclus	Fosse septique 2,8 m ³ effective avec préfiltre Réacteur biologique 2,8 m ³ , système Bionest SA-3 et Bio-roc # 2	750
FBSA-P3	Couverts de plastique (pour Standard, Bio-pompe ou UV)	
FBSA-P3P	Couverts de plastique PLAT (pour Standard, Bio-pompe ou UV)	
Système de traitement Bionest 4 chambres		
Inclus	Fosse septique 3,2 m ³ effective avec préfiltre Réacteur biologique 3,2 m ³ , système Bionest SA-4 et Bio-roc # 2	850
FBSA-P4	Couverts de plastique (pour Standard, Bio-pompe ou UV)	
FBSA-P4P	Couverts de plastique PLAT (pour Standard, Bio-pompe ou UV)	
Système de traitement Bionest 5 chambres		
Inclus	Fosse 3,6 m ³ effective avec préfiltre Réacteur biologique 3,6 m ³ , système Bionest SA-5 et Bio-roc # 2	950
FBSA-P5	Couverts de plastique (pour Standard, Bio-pompe ou UV)	
FBSA-P5P	Couverts de plastique PLAT (pour Standard, Bio-pompe ou UV)	
Système de traitement Bionest 6 chambres		
Inclus	Fosse 3,8 m ³ effective avec préfiltre Réacteur biologique 4,8 m ³ , système Bionest SA-6 et un Bio-roc 2	1 050
FBSA-P6	Couverts de plastique (pour Standard, Bio-pompe ou UV)	
FBSA-P6P	Couverts de plastique PLAT (pour Standard, Bio-pompe ou UV)	
Système de traitement Bionest 2700 litres par jour		
Inclus	Fosse 5,5 m ³ effective avec préfiltre Réacteur biologique 5,5 m ³ , système Bionest SA-6C27 et un Bio-roc 2	1 500
FBSA-P6C27	Couverts de plastique (pour Standard, Bio-pompe ou UV)	
FBSA-P6C27P	Couverts de plastique PLAT (pour Standard, Bio-pompe ou UV)	
Système de traitement Bionest 3240 litres par jour		
Inclus	Fosse 5,5 m ³ effective avec préfiltre Réacteur biologique 5,5 m ³ , système Bionest SA-6C32 et un Bio-roc 2	1 500
FBSA-P6C32	Couverts de plastique (pour Standard, Bio-pompe ou UV)	
FBSA-P6C32P	Couverts de plastique PLAT (pour Standard, Bio-pompe ou UV)	

Anneau de rehaussement

Disponible à la page 24 et 25

Frais de transport non inclus, informations au département des ventes.

N.B. Les taxes sont en sus.

Prix sont sujets à changement sans préavis



ACCESSOIRES POUR SYSTÈME BIONEST

Rev: 2023-02-02

GROUPE	64
--------	----

PRODUIT	DESCRIPTION
---------	-------------

Accessoires pour Bionest	
--------------------------	--

SA-POMPE	Station de pompage Bio-pompe (2 anneaux de 150 mm (6") sont requis - extra)
SA-ZO0033	Station de pompage Bio-pompe à 200' (2 anneaux de 150 mm (6") sont requis- extra)
SA-UV	Lampe UV (2 anneaux de 150 mm (6") sont requis - extra)
SA-ZO0032	Lampe UV installation à 200' (2 anneaux de 150 mm (6") sont requis - extra)
SA-ZA0346	Kit de mise à niveau Bio-R+
63FE2-14/20	Fils électrique souterrain 2-14 AWG NMWU 20 mètres
63FE2-14/30	Fils électrique souterrain 2-14 AWG NMWU 30 mètres



Bio-pompe



Bio-uv



Fils électrique

Frais de transport non inclus, informations au département des ventes.

N.B. Les taxes sont en sus.

Prix sont sujets à changement sans préavis



SYSTÈME BIONEST PLASTIQUE

Rev: 2023-02-06

GROUPE	29
--------	----

PRODUIT	DESCRIPTION	MÈTRE ³
Réservoir septique en plastique		
FPSA-3	Fosses pour système Bionest plastique 3 chambres	3,4
FPSA-4	Fosses pour système Bionest plastique 4 chambres	3,9
FPSA-5	Fosses pour système Bionest plastique 5 chambres	4,3
FPSA-6	Fosses pour système Bionest plastique 6 chambres	4,8

P.S.: Lors d'une installation d'un système Bionest de plastique, un drain français doit être installé au bas des réservoirs avec un rejet au fossé et une prise d'air est requise



Anneau de rehaussement
Disponible

Frais de transport non inclus, informations au département des ventes.

N.B. Les taxes sont en sus.

Prix sont sujets à changement sans préavis



ECOFLO BÉTON / POLYÉTHYLÈNE / FIBRE FILTRE COCO / BICOUCHE (COCO + TOURBE)	Rev: 2023-02-02
	GROUPE 27

PRODUIT	DESCRIPTION	PRIX
Ecoflo Béton Filtre coco		
EC-2.8-C-G/P	1080 L/jour - 2 chambres	
EC-3.4-C-G/P	1310 L/jour - 3 chambres	
EC-3.8-C-G/P	1440 L/jour - 4 chambres	
EC-5.0-C-G/P	1925 L/jour - 5 chambres	
EC-6.5-C-G/P	2500 L/jour - 6 + chambres	
EC-8.4-C-G/P	2500 L/jour - 6 + chambres	
DIUV-C10-KIT	DIUV Classique KIT intégration dans une cuve	
Ecoflo béton 500 et 650 Bicouche (coco + tourbe)		
STB-500B/BR	Ecoflo béton 500 avec 2 sorties 1080 L/jour 2 chambres	
STB-650B/BR-F	Ecoflo béton 650 avec 2 sorties 1440 L/jour 4 chambres	
STB-840B/BR-F	Ecoflo béton 840	
Ecoflo Polyéthylène pack Filtre coco		
EC-2.8-P-G/P-PACK	1080 L/jour - 2 chambres	
EC-3.4-P-G/P-PACK	1310 L/jour - 3 chambres	
EC-4.1-P-G/P-PACK	1580 L/jour - 4 chambres	
Ecoflo Polyéthylène Filtre coco		
EC-2.8-P-G/P	1080 L/jour - 2 chambres	
EC-3.4-P-G/P	1310 L/jour - 3 chambres	
EC-4.1-P-G/P	1580 L/jour - 4 chambres	
EC-5.7-P-G/P	2195 L/jour - 5 et 6 chambres	
EC-6.5-P-G/P	2500 L/jour - 6 + chambres	
EC-7.3-P-G/P	2810 L/jour - 6 + chambres	
Ecoflo Fibre de verre Filtre coco		
EC-5.0-F-G	1925 L/jour - 5 jours	
EC-6.5-F-G	2500 L/jour - 6 + chambres	
Ecoflo Polyéthylène Bicouche (coco + tourbe)		
STB-570P/PR	1260 L/jour - 3 chambres	
ST/STB-650P/PR	1440 L/jour - 4 chambres	
ST/STB-730P/PR	1620 L/jour - 4 chambres	
Ecoflo Fibre de verre Bicouche (coco + tourbe)		
ST-500	1080 L/jour - 2 chambres	
ST-650	1440 L/jour - 4 chambres	
FDI ou UV		
FDI-100	Filtre de désinfection; kit avec poste de recirculation	
DIUV-025	DIUV autonettoyant Premier Tech	
PFB-150	Fibre de tourbe de remplacement Bi-couche	



NOUVEAU
Fils électrique souterrain
2-14 AWGNMWU
Page 12

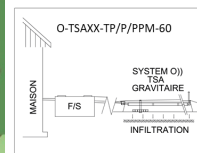
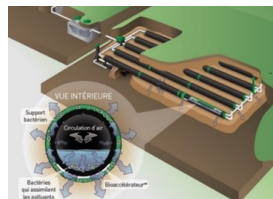

SYSTEM O)) GRAVITAIRE	Rev: 2023-03-23
	GROUPE 62

PRODUIT	DESCRIPTION
Kit 1 Chambre à coucher	
1KO1/5	1 rangée de 5 conduites
1KO2/2.5	2 rangées de 2,5 conduites
1KO5/1	5 rangées de 1 conduite
Kit 2 Chambres à coucher	
2KO3/3	3 rangées de 3 conduites
2KO4/2.25	4 rangées de 2.25 conduites
2KO6/1.5	6 rangées de 1.5 conduites
Kit 3 Chambres à coucher	
3KO2/5	2 rangées de 5 conduites
3KO3/3.3	3 rangées de 3.33 conduites
3KO4/2.5	4 rangées de 2,5 conduites
3KO5/2	5 rangées de 2 conduites
Kit 4 Chambres à coucher	
4KO2/6	2 rangées de 6 conduites
4KO3/4	3 rangées de 4 conduites
4KO4/3	4 rangées de 3 conduites
4KO6/2	6 rangées de 2 conduites
Kit 5 Chambres à coucher	
5KO3/5	3 rangées de 5 conduites
5KO5/3	5 rangées de 3 conduites
5KO6/2.5	6 rangées de 2,5 conduites
Kit 6 Chambres à coucher	
6KO3/6	3 rangées de 6 conduites
6KO6/3	6 rangées de 3 conduites
Autres bâtiment	
62AO2700	Autres bâtiments de 2 161 à 2700 L/J
62AO3240	Autres bâtiments de 2 701 à 3240 L/J
Frais additionnel	
ENVIRO-RA	Ramasser Enviro))Septic FAB Ste-Anne-des-Plaines
ENVIRO-TR	Transport Enviro))Septic avec fosse de béton

Frais de transport non inclus, informations au département des ventes.

N.B. Les taxes sont en sus.

Prix sont sujets à changement sans préavis

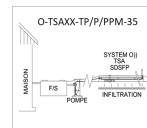

SYSTEM O)) AVEC DISTR. SOUS FAIBLE PRESSION (Incluant Pompe O-SP-400 P-290)	Rev: 2023-03-23	
	<table border="1"> <tr> <td>GROUPE</td> <td>62</td> </tr> </table>	GROUPE
GROUPE	62	

PRODUIT	DESCRIPTION
Kit 1 Chambre à coucher	
1KO1/5SP	1 rangée de 5 conduites
1KO2/2.5SP	2 rangées de 2,5 conduites
1KO5/1SP	5 rangées de 1 conduite
Kit 2 Chambres à coucher	
2KO3/3SP	3 rangées de 3 conduites
2KO4/2.25SP	4 rangées de 2.25 conduites
2KO6/1.5SP	6 rangées de 1.5 conduites
Kit 3 Chambres à coucher	
3KO2/5SP	2 rangées de 5 conduites
3KO3/3.33SP	3 rangées de 3,33 conduites
3KO4/2.5SP	4 rangées de 2,5 conduites
3KO5/2SP	5 rangées de 2 conduites
Kit 4 Chambres à coucher	
4KO2/6SP	2 rangées de 6 conduites
4KO3/4SP	3 rangées de 4 conduites
4KO4/3SP	4 rangées de 3 conduites
4KO6/2SP	6 rangées de 2 conduites
Kit 5 Chambres à coucher	
5KO3/5SP	3 rangées de 5 conduites
5KO5/3SP	5 rangées de 3 conduites
5KO6/2.5SP	6 rangées de 2,5 conduites
Kit 6 Chambres à coucher	
6KO3/6SP	3 rangées de 6 conduites
6KO6/3SP	6 rangées de 3 conduites
Autres bâtiment	
62AO2700SP	Autres bâtiments de 2 161 à 2700 L/J
62AO3240SP	Autres bâtiments de 2 701 à 3240 L/J
Frais additionnel	
ENVIRO-RA	Ramasser Enviro))Septic FAB Ste-Anne-des-Plaines
ENVIRO-TR	Transport Enviro))Septic avec fosse de béton

Frais de transport non inclus, informations au département des ventes.

N.B. Les taxes sont en sus.













Prix sont sujets à changement sans préavis



SYSTEM O)) GRAVITAIRE

Rev: 2023-03-23

GROUPE 62

PRODUIT	DESCRIPTION	
Enviro))Septic		
62A1	Adaptateur 1 trou	
62PV	Piezovent	
62BD07	Boîte distributrice 7 trous (incluant couvercle, isolant intérieur, 8 caps et anneaux (seal), sac de vis)	
62BDE	Extension de boîte de distribution 150 mm (6")	
62BDE300	Extension de boîte de distribution 300 mm (12")	
62BD11	Boîte distributrice Rhino pré-percée 1 - entrée et 10 - sorties (commande spéciale)	
62BD11E/300	Extension de boîte de distribution 11 trous 300 mm (12") Rhino	
62BD12	Boîte distributrice Roth Monster 1 - entrée et 11 - sorties (commande spéciale)	
62BP	Bouchon de piézomètre vert	
62CES	Conduites Enviro))Septic	
62ECHAN	Kit d'échantillonneur (incluant puits, couvert et capteur)	
62E	Égalisateur	
62ET	Évent de terrain vert	
62M	Manchon	
62FILTRE	FILTRE AU CHARBON	

Frais de transport non inclus, informations au département des ventes.

N.B. Les taxes sont en sus.





Prix sont sujets à changement sans préavis



SYSTEM O)) SOUS PRESSION

Rev: 2023-03-23

GRUPE 62

PRODUIT		DESCRIPTION
Enviro))Septic		
62AFP	Adaptateur sous faible pression percée 4" X 1 1/2" (Kit de rangée)	
62FPE	Sous assemblé entrant (Kit de rangée)	
62KR	Kit de rangée 4 morceaux	
62CSFP10	Conduite PVC 38mm X 3 m (1.5"X10')	
62CSFP5	Conduite PVC 38mm X 1.5 m (1.5"X 5')	
62CSFP2	Conduite PVC 38 mm X 600 mm centre à centre	
62KA	Purge et raccord alimentation (Kit d'alimentation)	
62GEO	Géogrille tissé 5.2 x 1 ml	
62P/TFP	Kit poste de pompage O-SP-400 avec pompe P-290	
62P/FL50	Kit poste de pompage O-SP-400 avec pompe P-FL50 (5M X 25M)	
62P/TFP0300	DBO O-SP-400 extension 300 mm pour station pompage	
62P/UV	Poste de pompage intégrant lampe UV (commande spéciale)	
62UV	Unité de désinfection UV pré-assemblée *ajouter le kit étanche extra	
62KUV-A	Kit étanche pour UV gravitaire modèle A (1 à 2 conduites par rangée)	
62KUV-B	Kit étanche pour UV gravitaire modèle B (3 à 4 conduites par rangée)	
62KUV-C	Kit étanche pour UV gravitaire modèle C (5 à 6 conduites par rangée)	

Frais de transport non inclus, informations au département des ventes.

N.B. Les taxes sont en sus.

Prix sont sujets à changement sans préavis



SYSTEM HYDRO-KINETIC

Rev: 2023-04-23

GROUPE 67

PRODUIT	DESCRIPTION
Système Hydro-Kinetic	
67HK-1260	HK-1260 3 chambres (1260L-4T 2 réservoirs)
67HK-1260-DT	HK-1260 3 chambres (1260 low profile 2 reservoirs + BFR)
67HK-1600	HK-1600 4 chambres (1600L-4T 2 réservoirs)
67HK-1600-DT	HK-1600 4 chambres (1600 low profile 2 reservoirs + BFR)
67HK-1890	HK-1890 5 chambres (1890L-3M 3 réservoirs)
67HK-2270	HK-2270 6 chambres (2270L-3M 3 réservoirs)
67HK-3020	HK-3020 3020 litres/jour (3020L-3M 3 réservoirs)
67HK-3780	HK-3780 3780 litres/jour (3780L-3M 3 réservoirs)
Vendus directement par Enviro-Step Technologies	
Système Hydro-Kinétique HK-4730 et HK-5670	
Système Déphosphatation filtre d'alumine activée PHOS-4-FADE	
HK-1260-P4F	Phos-4-Fade 1260 3 Chambres
HK-1600-P4F	Phos-4-Fade 1600 4 Chambres
HK-1890-P4F	Phos-4-Fade 1890 5 Chambres
HK-2270-P4F	Phos-4-Fade 2270 6 Chambres
HK-3020-P4F	Phos-4-Fade 3020 litres/jour
HK-3780-P4F	Phos-4-Fade 3780 litres/jour
Vendus directement par Enviro-Step Technologies	
Filtre d'alumine activée PHOS-4-FADE HK-4730 à HK-5670	
Accessoires pour Hydro-Kinetic	
HK-AT-1500	AT-1500 (UV) intégré dans le BFR (fils 60' inclus)
HK-AT-1500-110	AT-1500 (UV) intégré dans le BFR fils 110' (sur commande)
HK-AT-1500-160	AT-1500 (UV) intégré dans le BFR fils 160' (sur commande)
HK-P33	HKP33 Pompe intégrée (fils 60' inclus)
HK-P33-110	HKP33 Pompe intégrée (fils 110' inclus) (sur commande)
HK-P33-160	HKP33 Pompe intégrée (fils 160' inclus) (sur commande)
HK-EXT-AIR	Kit EXT-AIR (Pompe à air hors HK)
HK-EXT	Allonge de conduites internes HK si cheminées plus hautes que 450mm (18")
HK-PLUG-N-PLAY	Option PLUG-N-PLAY (sur commande)
HK-EXTRA-90	Extra Fils électrique 90'
HK-EXTRA-140	Extra Fils électrique 140'
HK-POWER-40	Kit Fils électrique 40'
HK-POWER-90	Kit Fils électrique 90'
HK-POWER-140	Kit Fils électrique 140'
En cas de bris ou de changement au chantier - aucun retour	
Frais additionnel * Transport dans un rayon de 50km de notre usine *	
HYD-MA	Transport et manutention Hydro-Kinétique (déposer dans le trou) 1 heure maximum
FRAT	Frais additionnel à l'heure pour le camion grue
HYD-TR	Transport Hydro-Kinétique
HYDD-TR	Transport Hydro-Kinétique Déphosphatation
67RABAIS	Rabais ramasser Hydro Kinetic

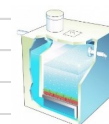

Frais de transport non inclus, informations au département des ventes.

N.B. Les taxes sont en sus.

Prix sont sujets à changement sans préavis



ANNEAU DE REHAUSSEMENT BÉTON Conforme à la norme BNQ 2622-420	Rev: 2023-02-02
	GROUPE 55

PRODUIT	DESCRIPTION	HAUTEUR		POIDS	
		(mm)	(po)	(kg)	(lb)
Anneau mâle - femelle					
55AN005		50	2	23	51
55AN010		100	4	51	112
55AN015		150	6	70	154
55AN020		200	8	100	220
55AN030		300	12	135	298
55AN045		450	18	215	474
55AN075		750	30	363	800

COUVERT BÉTON	Rev: 2022-07-04
	GROUPE 41

PRODUIT	DESCRIPTION	POIDS	
		(kg)	(lb)
Couvert de béton			
CCV24	Couvert de béton 610 mm (24")	68	150
Couvert de béton troué (requis couvert de 24" Tuf-Tite ou béton)			
CCVT24	Adaptateur pour fosse béton à plastique 600 mm (24") x 100 mm (4")	68	150



Garniture de butyle	Rev: 2022-01-14
	GROUPE 39

PRODUIT	DESCRIPTION	
Garniture de butyle		
FBJ12	Butyle 13 mm (½") x 6627 mm (21' 9")	
FBJ34	Butyle 19 mm (¾") x 4420 mm (14' 6")	
39FBJ34	Butyle non toxique (vert) 19 mm (¾") x 4420 mm (14' 6")	

Frais de transport non inclus, informations au département des ventes.

N.B. Les taxes sont en sus.

Prix sont sujets à changement sans préavis



PRODUITS TUF-TITE

Rev: 2023-02-23

GROUPE 65

PRODUIT

DESCRIPTION

Préfiltre et extension de tuyau

EF-6	Préfiltre EF-6 Tuf-Tite
65EF-6	Kit préfiltre EF-6 Tuf-Tite
65QE4	Extension de tuyau BNQ 100 mm (4") Tuf-Tite

Rehaussement pour fosse de rétention en béton

65C0150	Tuf-Tite cheminée 500 mm (20") x 150 mm (6") vert
65C0300	Tuf-Tite cheminée 500 mm (20") x 300 mm (12") vert
65CCV	Tuf-Tite couvert 500 mm (20") vert
65CCVP	Tuf-Tite couvert plat 500 mm (20") vert

Rehaussement fosse de béton

65C60150	Tuf-Tite cheminée 600 mm (24") x 150 mm (6") vert
65C60300	Tuf-Tite cheminée 600 mm (24") x 300 mm (12") vert
65CCV0600	Tuf-Tite couvert 600 mm (24") x 75 mm (3") vert
65CCVP0600	Tuf-Tite couvert plat 600 mm (24") vert

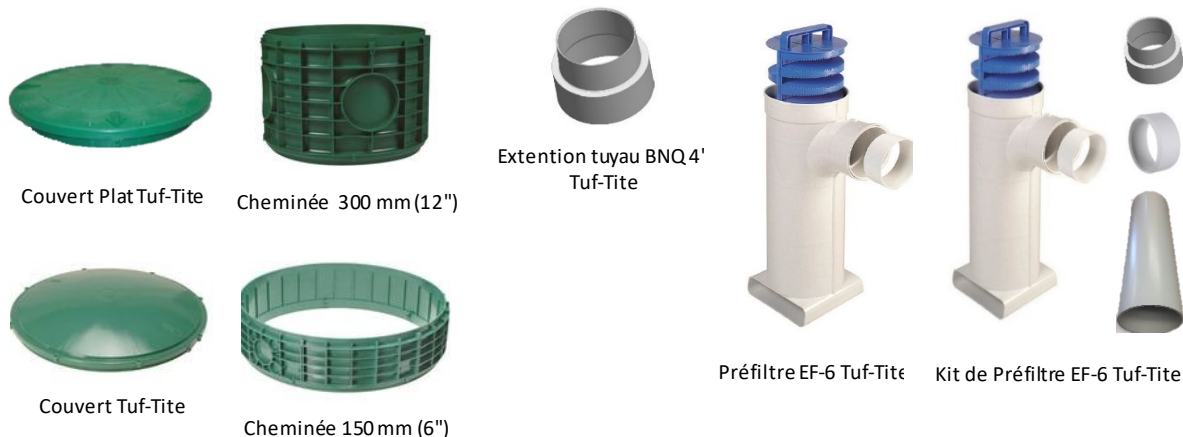

Frais de transport non inclus, informations au département des ventes.

N.B. Les taxes sont en sus.

Prix sont sujets à changement sans préavis



ACCESSOIRES PREMIER TECH

Rev: 2023-02-02

GRUPE 30

PRODUIT	DESCRIPTION	
Accessoires de fosse septique		
PSR-060	Rallonge 150 mm (6")	
PSR-120	Rallonge 300 mm (12")	
LID-240D	Couvercle double parois 600 mm (24")	
LID-240S	Couvercle simple parois 600 mm (24")	
PRE-142748	Joint étanche & boulonneries	
Poste de pompage et accessoires		
PSA-240	Poste de pompage	
PSA-240H	Poste de pompage (pour distribution sous faible pression)	
PSX-240	Caisson station de pompage	
PRE-102244	Flotte simple d'arrêt/départ PSA-240	
PRE-125526	Boîtier électrique avec connecteur station de pompage	
PRE-143560	Boîtier d'alarme (sans flotte) #154325	
PRE-143561	Flotte d'alarme (flotte seule)	
PRE-197073	Pompe 120 V (0.4 hp) Ecoflo Poly. 5.7 et 7.3, TLP-FDi, PSA-240 et PSA-240L	
PRE-314982	Pompe 115 V (0.5 hp) Ecoflo coco/bi-couche 2.8 à 4.1 et PSA-240H	
PRE-332727	Pompe 120 V (0.4 hp) Low-Head Ecoflo béton 5 et 6 chambres	
Préfiltre et accessoires		
PL-122	Préfiltre PL-122 Polylok	
PL-525	Préfiltre PL-525 Polylok	
PL-625	Préfiltre PL-625 Polylok	
TLF-240	Réservoir pour préfiltre	
TLF-240P	Réservoir avec préfiltre PL-122	
Séparateur de débit		
GFD-200	Séparateur de débit gravitaire	
GFD-200C	Séparateur de débit gravitaire ajustable (GFD-200A)	
PFS-200	Séparateur de débit sous pression 2 sorties (PFS-200R)	
PFS-300	Séparateur de débit sous pression 3 sorties (PFS-300R)	
Système de distribution sous faible pression		
LPD-200	Système de distribution sous faible pression 2 chambres	
LPD-300	Système de distribution sous faible pression 3 chambres	
Accessoires Ecoflo coco et Bicouche		
STR-060	Rallonge pour Ecoflo coco (2.8 - 3.4 - 4.1) 150 mm (6") requis PSR-060 extra	
STR-060P	Rallonge pour Ecoflo coco polyéthylène Pack (2.8 - 3.4 - 4.1) 150 mm (6")	
STR-080	Rallonge pour Ecoflo béton coco de 2 à 4 chambres 200 mm (8")	
STR-080B	Rallonge pour Ecoflo béton avec rallonge pour pompe 200 mm (8")	
PRE-103039	Couvert du filtre a tourbe (#272499)	

Frais de transport non inclus, informations au département des ventes.

N.B. Les taxes sont en sus.

Prix sont sujets à changement sans préavis



MEMBRANE GÉOTEXTILE AU ROULEAU

Rev: 2023-03-30

GROUPE 51

PRODUIT	DESCRIPTION
Membrane géotextile au rouleau champ d'épuration	
51R351P	Membrane géotextile pour champ d'épuration dimension du rouleau 0,91 m (3') x 109,72 m (360') (équivalent #7605 Texel)
51R351	Membrane géotextile pour champ d'épuration dimension du rouleau 1,905 m (6.25') x 109,72 m (360') (équivalent #7605 Texel)
Membrane géotextile au rouleau	
	Dimension rouleau 3,81 m (12' 6") x 109,72 m (360') = 418 m ² (4500 p ²)
51R401	Hancor #401 3,81 m x 109,72 m = 418 m ² (équivalent #7607 Texel)
51R451	Hancor #451 3,81 m x 109,72 m = 418 m ² (équivalent #7609 Texel)
51R601	Hancor #601 3,81 m x 109,72 m = 418 m ² (équivalent #7611 Texel)
51R701	Hancor #701 3,81 m x 109,72 m = 418 m ² (équivalent #7612 Texel)
51R801	Hancor #801 3,81 m x 109,72 m = 418 m ² (équivalent #7616 Texel)
51R1001	Hancor #1001 4.57 m X 91.44 m = 418 m ² (équivalent #7618 Texel)



MEMBRANE GÉOTEXTILE AU MÈTRE LINÉAIRE

Rev: 2023-03-30

GROUPE 54

PRODUIT	DESCRIPTION
Membrane géotextile au mètre linéaire	
51M451	Hancor #451 3,81 m (12' 6") x 1 m (3' 3") (équivalent #7609 de Texel)



Frais de transport non inclus, informations au département des ventes.

N.B. Les taxes sont en sus.

Prix sont sujets à changement sans préavis



TUYAU POUR RÉSERVOIR SEPTIQUE

Rev: 2023-02-08

GROUPE 35

PRODUIT	DESCRIPTION	BALLOT
Tuyau BNQ 75 mm (3") x 3 m (10')		
Q3	BNQ non perforé	112
QP3	BNQ perforé	
Tuyau BNQ 100 mm (4") x 3 m (10')		
Q4	BNQ non perforé	63
QP4	BNQ perforé	
Q4-1	BNQ non perforé 100 mm (4") x 300 mm (1')	



TUYAU POUR DRAINAGE DE FONDATION

Rev: 2023-02-08

GROUPE 35

PRODUIT	DESCRIPTION	BALLOT
Tuyau BNQ ocre ferreux 100 mm (4") x 3 m (10')		
QDP4	BNQ perforé 7 trous	63



Frais de transport non inclus, informations au département des ventes.

N.B. Les taxes sont en sus.

Prix sont sujets à changement sans préavis



RACCORD POUR RÉSERVOIR SEPTIQUE

Rev: 2023-02-08

GROUPE 36

PRODUIT		DESCRIPTION
Bouchon		
QBU3	Bouchon femelle 75 mm (3")	
QBU4	Bouchon femelle 100 mm (4")	
QBV4	Ensemble bouchon vissé 100 mm (4") (2 pièces)	
QAR4	Adaptateur de regard 4" femelle fileté (1 pièce)	
QBR4	Bouchon fileté surelevé pour regard 4" (1 pièce)	
Cheminée de drainage		
QCD	Kit cheminé de drainage 100 mm (4")	
Colle		
QC	Ciment CPV - 473 ml (colle)	
QCP	Ciment CPV - 118 ml (colle)	
Coude		
Q223	Coude 22 1/2° femelle 75 mm (3")	
Q224	Coude 22 1/2° femelle 100 mm (4")	
Q453	Coude 45° femelle 75 mm (3")	
Q454	Coude 45° femelle 100 mm (4")	
QM454	Coude 45° M x F 100 mm (4")	
Q903	Coude 90° femelle 75 mm (3")	
Q904	Coude 90° femelle 100 mm (4")	
QL904	Coude 90° long rayon femelle 100 mm (4")	
Grille		
QG4	Grille pour drain 100 mm (4")	

Frais de transport non inclus, informations au département des ventes.

N.B. Les taxes sont en sus.









Prix sont sujets à changement sans préavis



RACCORD POUR RÉSERVOIR SEPTIQUE

Rev: 2023-02-08

GROUPE 36

PRODUIT		DESCRIPTION
Manchon		
QM3	Manchon BNQ 75 mm (3")	
QM4	Manchon BNQ 100 mm (4")	
Raccord en Croix		
QCR4	Croix 100 mm (4")	
Raccord en Y		
QY3	Raccord en Y 75 mm (3")	
QY4	Raccord en Y 100 mm (4")	
QMY4	Raccord en Y 100 mm (4") M x F	
Raccord en T		
QT3	Raccord en T femelle 75 mm (3")	
QT4	Raccord en T femelle 100 mm (4")	
QTS4	Raccord en T sanitaire 100 mm (4")	
Réduit		
QR4	Réduit femelle 100 mm (4") x 75 mm (3")	
QAF4	Adapteur réduit femelle 100 mm (4") BNQ à ABS	
QRA4	Adapteur réduit femelle 100 mm (4") BNQ à 75 mm (3") ABS	
QR42	Adapteur réduit femelle 100 mm (4") BNQ à 50 mm (2") ABS	
QR41	Adapteur réduit femelle 100 mm (4") BNQ à 38 mm (1 1/2") ABS	
QR31	Adapteur réduit femelle 75 mm (3") BNQ à 38 mm (1 1/2") ABS	

Frais de transport non inclus, informations au département des ventes.

N.B. Les taxes sont en sus.





Prix sont sujets à changement sans préavis



**RACCORD BNQ POUR RÉSERVOIR SEPTIQUE
LIQUIDATION**

Rev: 2023-02-08

GROUPE 36

PRODUIT	DESCRIPTION	
Raccord liquidation		
QGA4	Grillage de drain 100 mm (4") ABS	
QAA4	Adapteur 100 mm (4") BNQ à ABS M X F	
QMA4	Manchon ABS 100 mm (4") Femelle	
QBU6	BNQ bouchon uni 6" (liquidation)	
Raccord ABS a carlon		
QAC1	Adapteur 1 1/2" ABS a carlon INSERT X SOC	
QAC2	Adapteur 2" ABS a carlon INSERT X SOC	

Frais de transport non inclus, informations au département des ventes.

N.B. Les taxes sont en sus.

Prix sont sujets à changement sans préavis



PUISARD P-610

Conforme à la norme BNQ 2622-420

Rev: 2023-03-10

GRUPE 55

PRODUIT	DESCRIPTION	HAUTEUR		POIDS	
		(mm)	(po)	(kg)	(lb)
Base 610 mm (24")					
55BA****	Base 610 P-1	1 000	39	658	1 451
55BA120***	Base 610 P-4	1 200	48	765	1 686
55BS**	Base + siège de fonte	1 000	39	1 281	2 824
55FO	Frais pour chaque ouverture supplémentaire P-1 et P-4 *garniture Flex-Lok non inclus				
Anneau mâle - femelle					
55AN005	Anneau M - F	50	2	23	51
55AN010		100	4	51	112
55AN015		150	6	70	154
55AN020		200	8	100	220
55AN030		300	12	135	298
55AN045		450	18	215	474
55AN075		750	30	363	800
Anneau femelle - plat					
55AN005FP	Anneau F - P	50	2	23	51
55AN010FP		100	4	51	112
55AN015FP		150	6	70	154
55AN020FP		200	8	100	220
55AN030FP		300	12	135	298
55AN045FP		450	18	215	474
Anneau plat					
55AN007P	Anneau P	75	3	41	90
55AN010P		100	4	51	112
55AN015P		150	6	70	154
Tête de puisard					
55TE015	Tête femelle	150	6	65	143
55TE020		200	8	94	207
55TE025		250	10	123	271
55T1015	Tête plat (T-1)	150	6	65	143
55T1020		200	8	94	207
55T1025		250	10	123	271
Dalle de puisard					
55DF1200	1200 mm x 1200 mm (48")	200	8	726	1 600

Frais de transport non inclus, informations au département des ventes.

N.B. Les taxes sont en sus.

Prix sont sujets à changement sans préavis



JOINT DE CAOUTCHOUC G-LOCK P-610	Rev: 2023-03-15
	GROUPE 61

PRODUIT	DESCRIPTION
Joint d'étanchéité	
61JE005	Joint étanche 50 mm (2")
61JE010	Joint étanche 100 mm (4")
61JE015	Joint étanche 150 mm (6")
61JE020	Joint étanche 200 mm (8")
61JE025	Joint étanche 250 mm (10")
61JE030	Joint étanche 300 mm (12")
Auto fix	
61AF015	Autofix 150 mm (6") PVC liquidation
61AF020	Autofix 200 mm (8") PVC liquidation

Garniture de butyle	Rev: 2023-03-15
	GROUPE 39

PRODUIT	DESCRIPTION
Garniture de butyle	
FBJ12	Butyle 13 mm (½") x 6627 mm (21' 9")
FBJ34	Butyle 19 mm (¾") x 4420 mm (14' 6")
39FBJ34	Butyle non toxique (vert) 19 mm (¾") x 4420 mm (14' 6")



ANNEAU CAOUTCHOUC P- 610	Rev: 2023-03-05
	GROUPE 68

PRODUIT	DESCRIPTION	HAUTEUR	
		(mm)	(po)
Anneau caoutchouc puisard 610 mm (24")			
68AN610C		25	1
68AN610G	Anneau caoutchouc	50	2
68AN610K		75	3
Anneau caoutchouc incliné 610 mm			
68AN610CG	Anneau caoutchouc incliné	1" à 2"	

Frais de transport non inclus, informations au département des ventes.

N.B. Les taxes sont en sus.

Prix sont sujets à changement sans préavis



JOINT DE CAOUTCHOUC G-LOCK P-610	Rev: 2023-03-15
	GRUPE 61

PRODUIT	DESCRIPTION
Joint d'étanchéité	
61JE005	Joint étanche 50 mm (2")
61JE010	Joint étanche 100 mm (4")
61JE015	Joint étanche 150 mm (6")
61JE020	Joint étanche 200 mm (8")
61JE025	Joint étanche 250 mm (10")
61JE030	Joint étanche 300 mm (12")
Autofix	
61AF015	Autofix 150 mm (6") PVC liquidation
61AF020	Autofix 200 mm (8") PVC liquidation

Garniture de butyle	Rev: 2023-03-15
	GRUPE 39

PRODUIT	DESCRIPTION
Garniture de butyle	
FBJ12	Butyle 13 mm (½") x 6627 mm (21' 9")
FBJ34	Butyle 19 mm (¾") x 4420 mm (14' 6")
39FBJ34	Butyle non toxique (vert) 19 mm (¾") x 4420 mm (14' 6")



ANNEAU CAOUTCHOUC P- 610	Rev: 2023-03-15
	GRUPE 68

PRODUIT	DESCRIPTION	HAUTEUR (mm) (po)	
Anneau caoutchouc puisard 610 mm (24")			
68AN610C		25	1
68AN610G	Anneau caoutchouc	50	2
68AN610K		75	3
Anneau caoutchouc incliné 610 mm			
68AN610CG	Anneau caoutchouc incliné	1" à 2"	
68AN610DL		1 1/4" à 3 3/4"	
68AN610IK	LIQUIDATION Anneau caoutchouc incliné	2" à 3"	
68AN610KM		3" à 3 1/2"	

Frais de transport non inclus, informations au département des ventes.

N.B. Les taxes sont en sus.

Prix sont sujets à changement sans préavis



PUISARD CARRÉ P-1000 CONÇU POUR DES APPLICATIONS HORS CIRCULATION		Rev: 2023-02-02
		GROUPE 57

PRODUIT	DESCRIPTION	HAUTEUR		POIDS	
		(mm)	(po)	(kg)	(lb)
Base 1070 mm (42") x 1070 mm (42")					
57BA127	Base	1 240	48	1 290	2 844
Tête réductrice					
57TR060	Tête ouverture 600 mm (24")	100	4	290	639
57TR075	Tête ouverture 760 mm (30")	100	4	290	639
57TS	Tête siège de fonte inclus	100	4	313	690



Frais de transport non inclus, informations au département des ventes.

N.B. Les taxes sont en sus.

Prix sont sujets à changement sans préavis



PUISARD POLYÉTHYLÈNE (PLASTIQUE)

Rev: 2023-03-09

GROUPE 20

PRODUIT

DESCRIPTION

Puisard polyéthylène 600 mm (24") conçu pour des applications hors circulation	
BP0602H1	PEHD Puisard 600 mm x 1,2 m total avec 2 ouv. 375 mm (15") bout uni 0 - 180°
BP0602H1.5	PEHD Puisard 600 mm x 1,5 m total avec 2 ouv. 375 mm (15") bout uni 0 - 180°
BP0602Q1	PEHD Puisard 600 mm x 1,2 m total avec 2 ouv. 600 mm (24") bout uni 0 - 180°
BP0753H1	PEHD Puisard 750 mm x 1,2 m total avec 3 ouv. 375 mm (15") bout uni 0 - 90 - 180°

Différents types de puisards disponibles.

Puisard conçu pour des applications en circulation disponible.

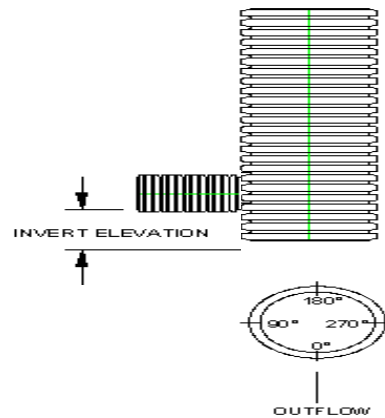



REGARD CIRCULAIRE RP-915 / RC-915

Conforme à la norme BNQ 2622-420

Rev: 2023-03-10

GRUPE 56

PRODUIT	DESCRIPTION	HAUTEUR		POIDS	
		(mm)	(po)	(kg)	(lb)
Base 915 mm (36")					
56BA0900	Base 915	900	36	1 281	2 824
56BA1200		1 200	48	1 576	3 474
56BA1500		1 434	56,5	1 871	4 125
Anneau 915 mm (36")					
56AN020	Anneau 915	200	8	187	412
56AN030		300	12	273	602
56AN040		400	16	397	875
56AN060		600	24	568	1 252
56AN075		750	30	710	1 565
56AN090		900	36	860	1 896
56AN120		1 200	48	1 145	2 524
Tête réductrice 915 mm (36") à 760 mm (30")					
56TR020	Tête réductrice 915 à 760	200	8	190	419
56TR025		250	10	235	518
56TR030		300	12	265	584
Tête T-7					
56T7015	Tête T-7	150	6	140	309
56T7020		200	8	196	432
56T7025		250	10	268	591
56T7030		300	12	268	591
Anneau plat 760 mm (30")					
56AN007P	Anneau plat 760	75	3	78	172
56AN010P		100	4	107	236
56AN012P		125	5	132	291
56AN015P		150	6	160	352
Cunette 915 mm (36")					
56CUN	Cunette				

Frais de transport non inclus, informations au département des ventes.

N.B. Les taxes sont en sus.

Prix sont sujets à changement sans préavis



REGARD CIRCULAIRE RP-1200 / RC-1200

Conforme à la norme BNQ 2622-420

Rev: 2023-03-10

GROUPE 58

PRODUIT	DESCRIPTION	HAUTEUR		POIDS	
		(mm)	(po)	(kg)	(lb)
Base 1200 mm (48")					
58BA0900	Base 1200	900	36	1 839	4 054
58BA1200		1 200	48	2 238	4 934
58BA1500		1 500	60	2 637	5 814
58BA1800		1 729	68	3 036	6 693
Dalle réductrice 1200 mm (48")					
58DR	Dalle 1200 à 915 mm (36")	300	12	635	1 400
Extention de base 1200 mm (48")					
58AN075	Extention de base 1200	750	30	907	2 000
Cunette 1200 mm (48")					
58CUN	Cunette				

Frais de transport non inclus, informations au département des ventes.

N.B. Les taxes sont en sus.

Prix sont sujets à changement sans préavis



JOINT ETANCHE G-LOCK	Rev: 2023-03-15
	GROUPE 61

PRODUIT	DESCRIPTION
---------	-------------

Joint d'étanchéité	
61JE005	Joint étanche 50 mm (2")
61JE010	Joint étanche 100 mm (4")
61JE015	Joint étanche 150 mm (6")
61JE020	Joint étanche 200 mm (8")
61JE025	Joint étanche 250 mm (10")
61JE030	Joint étanche 300 mm (12")
61JE037	Joint étanche 375 mm (15")
61JE045	Joint étanche 450 mm (18")
61JE060	Joint étanche 600 mm (24")
61GG010	Grillage galvanisé 100 mm (4")
Garniture de caoutchouc 915 mm (36") et 1200 mm (48")	
61GC091	Garniture de caoutchouc 915 mm de regard
61GC120	Garniture de caoutchouc 1200 mm de regard
Auto fix	
61AF015	Autofix 150 mm (6") PVC liquidation
61AF020	Autofix 200 mm (8") PVC liquidation

Garniture de butyle	Rev: 2023-03-15
	GROUPE 39

PRODUIT	DESCRIPTION
---------	-------------

Garniture de butyle	
FBJ12	Butyle 13 mm (½") x 6627 mm (21' 9")
FBJ34	Butyle 19 mm (¾") x 4420 mm (14' 6")
39FBJ34	Butyle non toxique (vert) 19 mm (¾") x 4420 mm (14' 6")



Frais de transport non inclus, informations au département des ventes.

N.B. Les taxes sont en sus.

Prix sont sujets à changement sans préavis



ANNEAU CAOUTCHOUC REGARD 760 mm (30")	Rev: 2023-03-15
	GRUPE 44

PRODUIT	DESCRIPTION	HAUTEUR	
		(mm)	(po)
Anneau caoutchouc regard 760 mm (30")			
68AN760C		25	1
68AN760G	Anneau caoutchouc	50	2
68AN760K		75	3
Anneau caoutchouc incliné 760 mm (30")			
68AN760CG	Anneau caoutchouc incliné	25-50 mm (1-2")	

Frais de transport non inclus, informations au département des ventes.

N.B. Les taxes sont en sus.

Prix sont sujets à changement sans préavis



ANNEAU CAOUTCHOUC REGARD 760 mm (30")	Rev: 2023-03-15	
	GROUPE	44

PRODUIT	DESCRIPTION	HAUTEUR	
		(mm)	(po)
Anneau caoutchouc regard 760 mm (30")			
68AN760C		25	1
68AN760G	Anneau caoutchouc	50	2
68AN760K		75	3
Anneau caoutchouc incliné 760 mm (30")			
68AN760CG	Anneau caoutchouc incliné	25-50 mm (1-2")	

Frais de transport non inclus, informations au département des ventes.

N.B. Les taxes sont en sus.

Prix sont sujets à changement sans préavis



FONTE

Rev: 2023-03-23

GROUPE 43

PRODUIT	DESCRIPTION	
Ajustable		
AJ565	Cadre duct./ grille et guideur fonte grise ajustable 565 mm (22 1/4") (P-610 PEHD)	
AJ750	Cadre, grille et guideur ajustable 750 mm (29 1/2") (P-610)	
AJ775	Cadre, couvert et guideur ajustable 775 mm (30 1/2") (R-915)	
AJ775G	Cadre, grille anti-vélo et guideur ajustable 775 mm (30 1/2") (RP-915)	
Cadre et couvert fonte grise		
S402	Cadre 200 mm (8") et couvert 775 mm (30 1/2") (R-915)	
Cadre de fonte pour PEHD		
BPC0750	PEHD Puisard cadre de fonte 750 mm (30")	
BPC0900	PEHD Puisard cadre de fonte 900 mm (36") réduit à 750 mm (29 1/2")	
Cadre et grille de fonte pour PEHD		
BPCG0300	PEHD Puisard cadre/grille 300 mm (12")	
BPCG0370	PEHD Puisard cadre/grille 375 mm (15")	
BPCG0450	PEHD Puisard cadre/grille 450 mm (18")	
BPCG0600	PEHD Puisard cadre/grille 600 mm (24")	
Couvert de fonte		
FPR24	Couvert de fonte rond 600 mm (24")	
FPR29	Couvert de fonte plein 750 mm (29 1/2") (tête T-1)	
FPR32	Couvert de fonte plein 800 mm (32")	
Grille de fonte		
FGR1836	Grille de fonte 450 mm (18") x 900 mm (36")	
FGRV29	Grille anti-vélo 750 mm (29 1/2") (tête T-1 et tête T-7)	

Frais de transport non inclus, informations au département des ventes.

N.B. Les taxes sont en sus.

Prix sont sujets à changement sans préavis



FONTE	Rev: 2023-03-23
	GROUPE 43



PRODUIT	DESCRIPTION		
Grille de fonte encastrable pour PEHD			
BGRF0200	PEHD Grille de fonte encastrable 200 mm (8")		
BGRF0250	PEHD Grille de fonte encastrable 250 mm (10")		
BGRF0300	PEHD Grille de fonte encastrable 300 mm (12")		
BGRF0370	PEHD Grille de fonte encastrable 375 mm (15")		
BGRF0450	PEHD Grille de fonte encastrable 450 mm (18")		
BGRF0600	PEHD Grille de fonte encastrable 600 mm (24")		
Siège de fonte			
FSG	Fonte siège de grille 760 mm (30")		
Trappe de fonte			
PUTR09	Trappe de 228 mm (9") (cloche)		
PUTR12	Trappe de 300 mm (12") (cloche)		

GRILLE POLYÉTHYLÈNE (PLASTIQUE)	Rev: 2023-03-09
	GROUPE 20

PRODUIT	DESCRIPTION	
Grille en polyéthylène (Drain Tech)		
BGR0300	Grille en polyéthylène 300 mm (12")	
BGR0370	Grille en polyéthylène 375 mm (15")	
BGR0450	Grille en polyéthylène 450 mm (18")	



GRILLE D'ACIER	Rev: 2023-02-02
	GROUPE 52

PRODUIT	DESCRIPTION	
Couvert d'acier pour raccord en T		
ACV037	Couvert d'acier pour raccord en T 375 mm (15")	
ACV045	Couvert d'acier pour raccord en T 450 mm (18")	
Grille d'acier ronde		
AGR28	Grille d'acier ronde 711 mm (28")	
AGR32	Grille d'acier ronde 813 mm (32")	
Grille anti-rongeur en acier		
AGRR04	Grille anti-rongeur en acier 100 mm (4")	
AGRR06	Grille anti-rongeur en acier 150 mm (6")	
AGRR08	Grille anti-rongeur en acier 200 mm (8")	
AGRR10	Grille anti-rongeur en acier 250 mm (10")	
AGRR12	Grille anti-rongeur en acier 300 mm (12")	

Frais de transport non inclus, informations au département des ventes.

N.B. Les taxes sont en sus.

Prix sont sujets à changement sans préavis



BALCON DE BÉTON	Rev: 2023-02-02
	GROUPES 53

PRODUIT	DESCRIPTION	PRIX
---------	-------------	------

Balcon de béton préfabriqué		
BALCON	Balcon préfabriqué Lacasse fabrication selon votre demande ex: 10' x 8' pente de 7" à 6"	sur demande

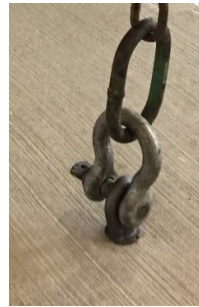

Balcon de béton préfabriqué		
BALCON	Balcon préfabriqué Lacasse fabrication selon votre demande ex: 8' x 6' pente de 7" à 6"	sur demande



BASE DE LAMPADAIRE	Rev: 2023-02-02
	GROUPE 50

PRODUIT	DESCRIPTION	POIDS	
		(kg)	(lb)
Base de lampadaire (longueur x largeur x hauteur)			
BLB-0	Base de lampadaire 482 mm (19") x 600 mm (24") x 1778 mm (70") NB: Cercles de boulonnage, boulons d'ancrage et conduites sont fournis par l'entrepreneur et doivent être fournis avant la production.	1 404	3 089

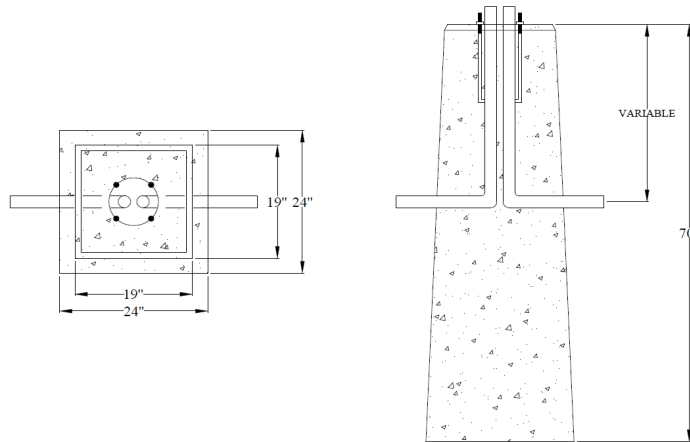



BASE DE SIGNALISATION	Rev: 2023-02-02
	GROUPE 50

PRODUIT	DESCRIPTION	POIDS	
		(kg)	(lb)
Base de signalisation (longeur x largeur x hauteur)			
BASE12	Base de signalisation 300 mm (12") x 300 mm (12") x 400 mm (16")	73	161
BASE19	Base de signalisation 482 mm (19") x 482 mm (19") x 355 mm (14")	112	247



POTEAU PANNEAU SIGNALISATION EN ACIER GALVANISÉ	Rev: 2022-01-21
	GROUPE 04

PRODUIT	DESCRIPTION
Poteau panneau signalisation en acier galvanisé	
POTEAUB	L'ensemble inclus 2 - boulons, espaceurs, écrous, rondelles, rondelles anti-blocage
POTEAU	Poteau signalisation galvanisé - 4,19 mm (8 ga) x 300 mm (1')
POTEAU5	Poteau signalisation galvanisé - 4,19 mm (8 ga) x 1500 mm (5')

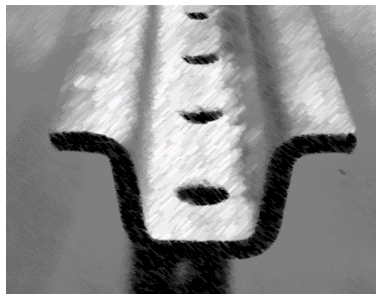



BLOC DE SÉCURITÉ BLOC EMPILABLE	Rev: 2023-02-02
	GROUPE 50

PRODUIT	DESCRIPTION	POIDS	
		(kg)	(lb)

Bloc de sécurité (longueur x largeur x hauteur)			
BLOCS	Bloc de sécurité 900 mm (36") x 600 mm (24") x 750 mm (30") x 250 mm (10")	720	1 587
OBLOCS	Œillet pour bloc de sécurité 25 mm Ø (1") x 63 mm (2 1/2")		



PRODUIT	DESCRIPTION	POIDS	
		(kg)	(lb)

Les blocs empilables sont fabriqués avec des retours de béton, matériel non garanti

BL48	1200 mm (48") x 900 mm (36") x 508 mm (20")	1 282	2 826
BL48 1/2	600 mm (24") x 900 mm (36") x 508 mm (20")	641	1 413

Les blocs empilables sont disponibles avec mélange de 25 ou 30 MPA

50BL48	1200 mm (48") x 900 mm (36") x 508 mm (20")	1 282	2 826
50BL48 1/2	600 mm (24") x 900 mm (36") x 508 mm (20")	641	1 413



Frais de transport non inclus, informations au département des ventes.

N.B. Les taxes sont en sus.

Prix sont sujets à changement sans préavis



BUTOIR DE BÉTON	Rev: 2023-02-02
	GROUPE 42

PRODUIT	DESCRIPTION	POIDS	
		(kg)	(lb)
Butoir en béton (longueur x largeur x hauteur)			
BU64	Butoir 1,20 m (4') x 200 mm (8") x 150 mm (6")	80	176
BU66	Butoir 1,83 m (6') x 200 mm (8") x 150 mm (6")	136	300
BU68	Butoir 2,40 m (8') x 200 mm (8") x 150 mm (6")	159	351
BU84	Butoir 1,20 m (4') x 200 mm (8") x 200 mm (8")	80	176
BU86	Butoir 1,83 m (6') x 200 mm (8") x 200 mm (8")	136	300
BU88	Butoir 2,40 m (8') x 200 mm (8") x 200 mm (8")	159	351
Tige de métal pour butoir			
TMB	15 mm Ø (5/8") x 610 mm (24")	prix net	



Frais de transport non inclus, informations au département des ventes.

N.B. Les taxes sont en sus.

Prix sont sujets à changement sans préavis



TUYAU À PUIS DE BÉTON

Rev: 2023-02-02

GRUPE 41

PRODUIT	DESCRIPTION	POIDS	
		(kg)	(lb)
Couvert de béton			
CCV24	Couvert de béton 610 mm (24")	68	150
CCV30	Couvert de béton 760 mm (30")	91	201
CCV36	Couvert de béton 915 mm (36")	113	249
CCV48	Couvert de béton 1200 mm (48")	363	800
Couvert de béton troué (requis couvert de 24" Tuf-Tite ou béton)			
CCVT24	Adaptateur pour fosse béton à plastique 600 mm (24") x 100 mm (4")	68	150
CCVT30	Couvert de béton troué 760 mm (30")	91	201
CCVT36	Couvert de béton troué 915 mm (36")	113	249
CCVT48	Couvert de béton troué 1200 mm (48")	363	800
Tuyau à puits en béton			
CP3006	Tuyau à puits en béton 760 mm (30") x 150 mm (6")	91	201
CP3015	Tuyau à puits en béton 760 mm (30") x 375mm (15")	182	401
CP3030	Tuyau à puits en béton 760 mm (30") x 760 mm (30")	363	800
CP3616	Tuyau à puits en béton 915 mm (36") x 400 mm (16")	272	600
CP3630	Tuyau à puits en béton 915 mm (36") x 760 mm (30")	545	1202
CP4830	Tuyau à puits en béton 1200 mm (48") x 760 mm (30")	907	2000
Tuyau à puits en béton troué (absorbant ou perforé)			
CPT3030	Tuyau à puits en béton 760 mm (30") x 760 mm (30") troué	363	800
CPT3630	Tuyau à puits en béton 915 mm (36") x 760 mm (30") troué	545	1202
CPT4830	Tuyau à puits en béton 1200 mm (48") x 760 mm (30") troué	907	2000
Tuyau à puits en béton avec fond sur commande seulement			
CPF3030	Tuyau à puits en béton 760 mm (30") x 760 mm (30") fond	454	1001
CPF3630	Tuyau à puits en béton 915 mm (36") x 760 mm (30") fond	816	1799
CPF4830	Tuyau à puits en béton 1200 mm (48") x 760 mm (30") fond	1364	3007



Frais de transport non inclus, informations au département des ventes.

N.B. Les taxes sont en sus.

Prix sont sujets à changement sans préavis



TUYAU D'ÉGOUT PVC (SDR)

PRODUIT	DESCRIPTION	DIMENSION		QTÉE (module)
		(mm)	(po)	
Tuyau SDR sanitaire (blanc) longueur 4,27 m (14')				
S2804	SDR-28	100	4	60
S2805		135	5	45
S2806		150	6	40
S28106	SDR-28 noir	150	6	40
Tuyau SDR pluvial (vert) longueur 4,27 m (14')				
S3504	SDR-35	100	4	60
S3505		135	5	45
S3506		150	6	40
S3508		200	8	30
S3510		250	10	16
S3512		300	12	12
S3515		375	15	9
S3518		450	18	4



Frais de transport non inclus, informations au département des ventes.

N.B. Les taxes sont en sus.

Prix sont sujets à changement sans préavis



RACCORD D'ÉGOUT PVC (SDR)

Rev: 2023-02-01

GROUPE 33

PRODUIT	DESCRIPTION	
Bouchon		
SBF04	Bouchon femelle 100 mm (4")	
SBF05	Bouchon femelle 135 mm (5")	
SBF06	Bouchon femelle 150 mm (6")	
SBF08	Bouchon femelle 200 mm (8")	
SBM04	Bouchon mâle 100 mm (4")	
SBM05	Bouchon mâle 135 mm (5")	
SBM06	Bouchon mâle 150 mm (6")	
SBM08	Bouchon mâle 200 mm (8")	
Coude		
S2204	Coude 22 ½° 100 mm (4") F x F	
S2205	Coude 22 ½° 135 mm (5") F x F	
S2206	Coude 22 ½° 150 mm (6") F x F	
S2208	Coude 22 ½° 200 mm (8") F x F	
SM2205	Coude 22 ½° 135 mm (5") M x F	
SM2206	Coude 22 ½° 150 mm (6") M x F	
S4504	Coude 45° 100 mm (4") F x F	
S4505	Coude 45° 135 mm (5") F x F	
S4506	Coude 45° 150 mm (6") F x F	
S4508	Coude 45° 200 mm (8") F x F	
SM4505	Coude 45° 135 mm (5") M x F	
SM4506	Coude 45° 150 mm (6") M x F	
SM4508	Coude 45° 200 mm (8") M x F	
S9004	Coude 90° 100 mm (4") F x F	
S9006	Coude 90° 150 mm (6") F x F	
S9008	Coude 90° 200 mm (8") F x F	
Coude long rayon		
SB2204	Coude long rayon 22 ½° 100 mm (4")	
SB2205	Coude long rayon 22 ½° 135 mm (5")	
SB2206	Coude long rayon 22 ½° 150 mm (6")	

Frais de transport non inclus, informations au département des ventes.

N.B. Les taxes sont en sus.

Prix sont sujets à changement sans préavis



RACCORD D'ÉGOUT PVC (SDR)

Rev: 2023-02-01

GROUPE 33

PRODUIT	DESCRIPTION	
Coude long rayon		
SB4504	Coude long rayon 45° 100 mm (4")	
SB4505	Coude long rayon 45° 135 mm (5")	
SB4506	Coude long rayon 45° 150 mm (6")	
Lubrifiant		
SPS	Lubrifiant 1 kg	
SGS	Lubrifiant 4 kg	
Manchon		
SMAO04	Manchon avec butoir 100 mm (4")	
SMAO05	Manchon avec butoir 135 mm (5")	
SMAO06	Manchon avec butoir 150 mm (6")	
SMAO08	Manchon avec butoir 200 mm (8")	
SMSO04	Manchon sans butoir 100 mm (4")	
SMSO05	Manchon sans butoir 135 mm (5")	
SMSO06	Manchon sans butoir 150 mm (6")	
SMSO08	Manchon sans butoir 200 mm (8")	
Raccord en T		
ST04	Raccord en T 100 mm (4") F x F x F	
ST05	Raccord en T 135 mm (5") F x F x F	
ST06	Raccord en T 150 mm (6") F x F x F	
ST08	Raccord en T 200 mm (8") F x F x F	
Raccord de 45° en Y		
SY04	Raccord de 45° en Y latéral 100 mm (4") F x F x F	
SY05	Raccord de 45° en Y latéral 135 mm (5") F x F x F	
SY06	Raccord de 45° en Y latéral 150 mm (6") F x F x F	
SY08	Raccord de 45° en Y latéral 200 mm (8") F x F x F	
Réduit		
SRM0504	Réduit 135 mm (5") x 100 mm (4") M x F	
SRM0604	Réduit 150 mm (6") x 100 mm (4") M x F	
SRM0605	Réduit 150 mm (6") x 135 mm (5") M x F	
SRM0804	Réduit 200 mm (8") x 100 mm (4") M x F	
SRM0806	Réduit 200 mm (8") x 150 mm (6") M x F	

Frais de transport non inclus, informations au département des ventes.

N.B. Les taxes sont en sus.

Prix sont sujets à changement sans préavis



RACCORD D'ÉGOUT PVC (SDR) LIQUIDATION	Rev: 2023-02-01
	GROUPE 33

#PRODUIT	DESCRIPTION
----------	-------------

Accessoire liquidation	
ST1206	Tee réduit (12" X 6") 



RACCORD EN CAOUTCHOUC



Rev: 2023-02-01

GROUPE 33

PRODUIT

DESCRIPTION

Raccord en caoutchouc

SRC03	Raccord en caoutchouc 75 mm (3")	
SRC04	Raccord en caoutchouc 100 mm (4")	
SRC05	Raccord en caoutchouc 125 mm (5")	
SRC06	Raccord en caoutchouc 150 mm (6")	
SRC08	Raccord en caoutchouc 200 mm (8")	
SRCAP06	Raccord en caoutchouc SDR à amiante 150 mm (6")	
SRC0403	Réduit en caoutchouc 100 mm (4") x 75 mm (3")	
SRC0504	Réduit en caoutchouc 125 mm (5") x 100 mm (4")	
SRC0604	Réduit en caoutchouc 150 mm (6") x 100 mm (4")	
SRC0605	Réduit en caoutchouc 150 mm (6") x 125 mm (5")	
SRC0806	Réduit en caoutchouc 200 mm (8") x 150 mm (6")	

Frais de transport non inclus, informations au département des ventes.

N.B. Les taxes sont en sus.

Prix sont sujets à changement sans préavis



**TUYAU DE DRAIN RÉGULIER
SIMPLE PAROIS**

Rev: 2023-03-09

GROUPE 19

PRODUIT	DESCRIPTION
Rouleau de drain 100 mm (4") R210 BNQ 3624-115	
BDF405	Drain 100 mm (4") x 5 m (16' 4") enrobé
BD415	Drain 100 mm (4") x 45,72 m (150') non perforé
BDP415	Drain 100 mm (4") x 45,72 m (150') perforé
BDP01045	Drain 100 mm (4") x 45,72 m (150') perforé gros trou type 3
BDF415	Drain 100 mm (4") x 45,72 m (150') enrobé
BDF01045	Drain 100 mm (4") x 45,72 m (150') enrobé gros trou type 3
BD425	Drain 100 mm (4") x 76,2 m (250') non perforé
BDP425	Drain 100 mm (4") x 76,2 m (250') perforé
BDP01075	Drain 100 mm (4") x 76,2 m (250') perforé gros trou type 3
BDF425	Drain 100 mm (4") x 76,2 m (250') enrobé
BDF01075	Drain 100 mm (4") x 76,2 m (250') enrobé gros trou type 3
Rouleau de drain 150 mm (6") R210 BNQ 3624-115	
BD610	Drain 150 mm (6") x 30,48 m (100') non perforé
BDP610	Drain 150 mm (6") x 30,48 m (100') perforé
BDF610	Drain 150 mm (6") x 30,48 m (100') enrobé
Rouleau de drain 200 mm (8") R210 BNQ 3624-115	
BD02030	Drain 200 mm (8") x 30,48 m (100') non perforé
BDP02030	Drain 200 mm (8") x 30,48 m (100') perforé
BDF02030	Drain 200 mm (8") x 30,48 m (100') enrobé
Tuyau de drain 250 mm (10") R210 ASTM F667	
B02516	Tuyau drain 250 mm (10") x 6,096 m (20') non perforé
BP02516	Tuyau drain 250 mm (10") x 6,096 m (20') perforé
BF02516	Tuyau drain 250 mm (10") x 6,096 m (20') enrobé
Tuyau de drain 300 mm (12") R210 ASTM F667	
B03016	Tuyau drain 300 mm (12") x 6,096 m (20') non perforé
BP03016	Tuyau drain 300 mm (12") x 6,096 m (20') perforé
BF03016	Tuyau drain 300 mm (12") x 6,096 m (20') enrobé



Frais de transport non inclus, informations au département des ventes.

N.B. Les taxes sont en sus.













Prix sont sujets à changement sans préavis



DRAIN ACCESSOIRES

Rev: 2023-03-09

GROUPE 20

PRODUIT	DESCRIPTION	
Adaptateur drain		
BDAG4	Adaptateur à gouttière 50 mm (2") x 75 mm (3") x 100 mm (4")	
BDAQ4	Adaptateur drain à BNQ 100 mm (4")	
Bouchon drain		
BDB4	Drain bouchon intérieur 100 mm (4")	    
BDB6	Drain bouchon intérieur 150 mm (6")	
BB0201	Drain bouchon intérieur 200 mm (8")	
BB0101	Drain bouchon extérieur 100 mm (4")	
BDBG4	Drain bouchon intérieur perforé 100 mm (4")	
Bouchon grille (Drain Tech)		
BDBG6	Drain bouchon grille 150 mm (6")	
Cheminée de drainage		
BCD	Kit cheminée drainage 100 mm (4")	
Coude drain		
BD904	Drain coude 90° 100 mm (4")	
BD906	Drain coude 90° T fermé 150 mm (6")	
Cuvette et couvercle		
BBE	Cuvette et couvercle	

Frais de transport non inclus, informations au département des ventes.

N.B. Les taxes sont en sus.

Prix sont sujets à changement sans préavis



DRAIN ACCESSOIRES

Rev: 2023-03-09

GRUPE 20

PRODUIT	DESCRIPTION	
Drain de plancher bassin (Fibro drain) longueur x largeur x hauteur		
BFD1825	Drain de plancher bassin 600 mm (24") x 450 mm (18") x 450 mm (18")	
BFD2425	Drain de plancher bassin 600 mm (24") x 450 mm (18") x 635 mm (25")	
Drain de plancher couvercle (Fibro drain)		
BFDC1925	Drain de plancher couvercle 635 mm (25") x 482 mm (19")	
Ensemble drain de plancher (Tuf-Tite)		
BFD16	Ens. drain de plancher 400 mm (16") x 400 mm (16") x 368 mm (14 ½")	
Manchon drain		
BDM4	Drain manchon intérieur 100 mm (4")	
BDM6	Drain manchon intérieur 150 mm (6")	
BDM8	Drain manchon intérieur 200 mm (8")	
Raccord en T pour drain		
BDT4	Drain raccord en T 100 mm x 100 mm x 100 mm (4")	
BDT6	Drain raccord en T 150 mm x 150 mm x 150 mm (6") - 100 mm (4")	
BT0201	Drain raccord en T 200 mm x 200 mm x 200 mm (8") - 150 mm (6")	
BT0251	Drain raccord en T 250 mm x 250 mm x 250 mm (10") - 200 mm (8")	
BT0301	Drain raccord en T 300 mm x 300 mm x 300 mm (12") - 250 mm (10")	
Raccord en Y pour drain		
BDY4	Drain raccord en Y 100 mm (4")	
BDY6	Drain raccord en Y 150 mm (6")	
Réduit pour drain		
BDR0604	Drain réduit 150 mm (6") x 100 mm (4")	
BDR0806	Drain réduit 200 mm (8") x 150 mm (6")	
BDR1008	Drain réduit 250 mm (10") x 200 mm (8")	

Frais de transport non inclus, informations au département des ventes.

N.B. Les taxes sont en sus.

Prix sont sujets à changement sans préavis



TUYAU PEHD BOUT UNI N-12 MEGA GREEN
Drainage des sols

Rev: 2023-03-09

GROUPE 21-22

PRODUIT	DESCRIPTION
Tuyau polyéthylène 300 mm (12") R210 bout uni BNQ 3624-120	
B03003	PEHD R210 300 mm (12") x 3,048 m (10') non perforé
B03006	PEHD R210 300 mm (12") x 6,096 m (20') non perforé
B03009	PEHD R210 300 mm (12") x 9,144 m (30') non perforé
Tuyau polyéthylène 375 mm (15") R210 bout uni BNQ 3624-120	
B03703	PEHD R210 375 mm (15") x 3,048 m (10') non perforé
B03706	PEHD R210 375 mm (15") x 6,096 m (20') non perforé
B03709	PEHD R210 375 mm (15") x 9,144 m (30') non perforé
Tuyau polyéthylène 450 mm (18") R210 bout uni BNQ 3624-120	
B04503	PEHD R210 450 mm (18") x 3,048 m (10') non perforé
B04506	PEHD R210 450 mm (18") x 6,096 m (20') non perforé
B04509	PEHD R210 450 mm (18") x 9,144 m (30') non perforé
Tuyau polyéthylène 600 mm (24") R210 bout uni BNQ 3624-120	
B06003	PEHD R210 600 mm (24") x 3,048 m (10') non perforé
B06006	PEHD R210 600 mm (24") x 6,096 m (20') non perforé
B06009	PEHD R210 600 mm (24") x 9,144 m (30') non perforé
Tuyau polyéthylène 750 mm (30") R210 bout uni BNQ 3624-120	
B07506	PEHD R210 750 mm (30") x 6,096 m (20') non perforé
B07509	PEHD R210 750 mm (30") x 9,144 m (30') non perforé
Tuyau polyéthylène 900 mm (36") R150 bout uni ASTM F2468	
B09006	PEHD R150 900 mm (36") x 6,096 m (20') non perforé
B09009	PEHD R150 900 mm (36") x 9,144 m (30') non perforé



Frais de transport non inclus, informations au département des ventes.

N.B. Les taxes sont en sus.

Prix sont sujets à changement sans préavis



TUYAU PEHD CLOCHE ET GARNITURE N-12 MEGA GREEN
Drainage des sols

Rev: 2023-03-09

GRUPE 23

PRODUIT	DESCRIPTION
Tuyau polyéthylène R210 300 mm (12") cloche et garniture BNQ 3624-120	
BNC03026	PEHD cloche R210 300 mm (12") x 6,096 m (20') non perforé
BNCP03026	PEHD cloche R210 300 mm (12") x 6,096 m (20') perforé
BNCF03026	PEHD cloche R210 300 mm (12") x 6,096 m (20') enrobé
Tuyau polyéthylène R210 375 mm (15") cloche et garniture BNQ 3624-120	
BNC03726	PEHD cloche R210 375 mm (15") x 6,096 m (20') non perforé
BNCP03726	PEHD cloche R210 375 mm (15") x 6,096 m (20') perforé
BNCF03726	PEHD cloche R210 375 mm (15") x 6,096 m (20') enrobé
Tuyau polyéthylène R210 450 mm (18") cloche et garniture BNQ 3624-120	
BNC04526	PEHD cloche R210 450 mm (18") x 6,096 m (20') non perforé
BNCP04526	PEHD cloche R210 450 mm (18") x 6,096 m (20') perforé
BNCF04526	PEHD cloche R210 450 mm (18") x 6,096 m (20') enrobé
Tuyau polyéthylène R210 600 mm (24") cloche et garniture BNQ 3624-120	
BNC06026	PEHD cloche R210 600 mm (24") x 6,096 m (20') non perforé
BNCP06026	PEHD cloche R210 600 mm (24") x 6,096 m (20') perforé
BNCF06026	PEHD cloche R210 600 mm (24") x 6,096 m (20') enrobé
Tuyau polyéthylène R210 750 mm (30") cloche et garniture BNQ 3624-120	
BNC07526	PEHD cloche R210 750 mm (30") x 6,096 m (20') non perforé
BNCP07526	PEHD cloche R210 750 mm (30") x 6,096 m (20') perforé
BNCF07526	PEHD cloche R210 750 mm (30") x 6,096 m (20') enrobé
Tuyau polyéthylène R150 900 mm (36") cloche et garniture ASTM F2468	
BNC09026	PEHD cloche R150 900 mm (36") x 6,096 m (20') non perforé
BNCP09026	PEHD cloche R150 900 mm (36") x 6,096 m (20') perforé



Frais de transport non inclus, informations au département des ventes.

N.B. Les taxes sont en sus.

Prix sont sujets à changement sans préavis



TUYAU PEHD CLOCHE ET GARNITURE N-12
Infrastructures urbaines et routières

Rev: 2023-03-09

GRUPE 24

PRODUIT	DESCRIPTION
Tuyau polyéthylène R320 100 mm (4") cloche et garniture BNQ 3624-120	
BNC01006	PEHD cloche R320 100 mm (4") x 6,096 m (20') non perforé
BNCP01006	PEHD cloche R320 100 mm (4") x 6,096 m (20') perforé
BNCF01006	PEHD cloche R320 100 mm (4") x 6,096 m (20') enrobé
Tuyau polyéthylène R320 150 mm (6") cloche et garniture BNQ 3624-120	
BNC01506	PEHD cloche R320 150 mm (6") x 6,096 m (20') non perforé
BNCP01506	PEHD cloche R320 150 mm (6") x 6,096 m (20') perforé
BNCF01506	PEHD cloche R320 150 mm (6") x 6,096 m (20') enrobé
Tuyau polyéthylène R320 200 mm (8") cloche et garniture BNQ 3624-120	
BNC02006	PEHD cloche R320 200 mm (8") x 6,096 m (20') non perforé
BNCP02006	PEHD cloche R320 200 mm (8") x 6,096 m (20') perforé
BNCF02006	PEHD cloche R320 200 mm (8") x 6,096 m (20') enrobé
Tuyau polyéthylène R320 250 mm (10") cloche et garniture BNQ 3624-120	
BNC02506	PEHD cloche R320 250 mm (10") x 6,096 m (20') non perforé
BNCP02506	PEHD cloche R320 250 mm (10") x 6,096 m (20') perforé
BNCF02506	PEHD cloche R320 250 mm (10") x 6,096 m (20') enrobé
Tuyau polyéthylène R320 300 mm (12") cloche et garniture BNQ 3624-120	
BNC03006	PEHD cloche R320 300 mm (12") x 6,096 m (20') non perforé
BNCP03006	PEHD cloche R320 300 mm (12") x 6,096 m (20') perforé
BNCF03006	PEHD cloche R320 300 mm (12") x 6,096 m (20') enrobé
Tuyau polyéthylène R320 375 mm (15") cloche et garniture BNQ 3624-120	
BNC03706	PEHD cloche R320 375 mm (15") x 6,096 m (20') non perforé
BNCP03706	PEHD cloche R320 375 mm (15") x 6,096 m (20') perforé
BNCF03706	PEHD cloche R320 375 mm (15") x 6,096 m (20') enrobé
Tuyau polyéthylène R320 450 mm (18") cloche et garniture BNQ 3624-120	
BNC04506	PEHD cloche R320 450 mm (18") x 6,096 m (20') non perforé
BNCP04506	PEHD cloche R320 450 mm (18") x 6,096 m (20') perforé
BNCF04506	PEHD cloche R320 450 mm (18") x 6,096 m (20') enrobé
Tuyau polyéthylène R320 525 mm (21") cloche et garniture BNQ 3624-120	
BNC05206	PEHD cloche R320 525 mm (21") x 6,096 m (20') non perforé
BNCP05206	PEHD cloche R320 525 mm (21") x 6,096 m (20') perforé
BNCF05206	PEHD cloche R320 525 mm (21") x 6,096 m (20') enrobé

Frais de transport non inclus, informations au département des ventes.

N.B. Les taxes sont en sus.

Prix sont sujets à changement sans préavis



TUYAU PEHD CLOCHE ET GARNITURE N-12
Infrastructures urbaines et routières

Rev: 2023-03-09

GRUPE 24

PRODUIT	DESCRIPTION
Tuyau polyéthylène R320 600 mm (24") cloche et garniture BNQ 3624-120	
BNC06006	PEHD cloche R320 600 mm (24") x 6,096 m (20') non perforé
BNCP06006	PEHD cloche R320 600 mm (24") x 6,096 m (20') perforé
BNCF06006	PEHD cloche R320 600 mm (24") x 6,096 m (20') enrobé
Tuyau polyéthylène R320 750 mm (30") cloche et garniture BNQ 3624-120	
BNC07506	PEHD cloche R320 750 mm (30") x 6,096 m (20') non perforé
BNCP07506	PEHD cloche R320 750 mm (30") x 6,096 m (20') perforé
Tuyau polyéthylène R320 900 mm (36") cloche et garniture BNQ 3624-120	
BNC09006	PEHD cloche R320 900 mm (36") x 6,096 m (20') non perforé
BNCP09006	PEHD cloche R320 900 mm (36") x 6,096 m (20') perforé
Tuyau polyéthylène R140 1050 mm (42") cloche et garniture CSA B182.8	
BNC10006	PEHD cloche R140 1050 mm (42") x 6,096 m (20') non perforé
BNCP10006	PEHD cloche R140 1050 mm (42") x 6,096 m (20') perforé
Tuyau polyéthylène R125 1200 mm (48") cloche et garniture CSA B182.8	
BNC12006	PEHD cloche R125 1200 mm (48") x 6,096 m (20') non perforé
BNCP12006	PEHD cloche R125 1200 mm (48") x 6,096 m (20') perforé
Tuyau polyéthylène R95 1500 mm (60") cloche et garniture CSA B182.8	
BNC15006	PEHD cloche R95 1500 mm (60") x 6,096 m (20') non perforé
BNCP15006	PEHD cloche R95 1500 mm (60") x 6,096 m (20') perforé



Frais de transport non inclus, informations au département des ventes.

N.B. Les taxes sont en sus.

Prix sont sujets à changement sans préavis



ACCESSOIRES POLYÉTHYLÈNE (PEHD)

PRODUIT	DESCRIPTION	
Manchon Mar-Mac (manchon réparation)		
BCM0250	Manchon Mar Mac 250 mm (10")	
BCM0300	Manchon Mar Mac 300 mm (12")	
BCM0370	Manchon Mar Mac 375 mm (15")	
BCM0450	Manchon Mar Mac 450 mm (18")	
BCM0600	Manchon Mar Mac 600 mm (24")	
BCM0750	Manchon Mar Mac 750 mm (30")	
BCM0900	Manchon Mar Mac 900 mm (36")	
Manchon polyéthylène clip		
BC0101	PEHD manchon clip 100 mm (4")	
BC0150	PEHD manchon clip 150 mm (6")	
BC0200	PEHD manchon clip 200 mm (8")	
Manchon polyéthylène fendu		
BC0250	PEHD manchon fendu 250 mm (10")	
BC0300	PEHD manchon fendu 300 mm (12")	
BC0370	PEHD manchon fendu 375 mm (15")	
BC0450	PEHD manchon fendu 450 mm (18")	
BC0520	PEHD manchon fendu 525 mm (21")	
BC0600	PEHD manchon fendu 600 mm (24")	
BC0750	PEHD manchon fendu 750 mm (30")	
BC0900	PEHD manchon fendu 900 mm (36") (R210 seulement)	
BC1200	PEHD manchon fendu 1200 mm (48")	
BC1500	PEHD manchon fendu 1500 mm (60")	
Manchon polyéthylène double cloche et garniture		
BC0102	PEHD manchon double cloche 100 mm (4")	
BC0152	PEHD manchon double cloche 150 mm (6")	
BC0202	PEHD manchon double cloche 200 mm (8")	
BC0252	PEHD manchon double cloche 250 mm (10")	
BC0302	PEHD manchon double cloche 300 mm (12")	
BC0372	PEHD manchon double cloche 375 mm (15")	
BC0452	PEHD manchon double cloche 450 mm (18")	
BC0522	PEHD manchon double cloche 525 mm (21")	
BC0602	PEHD manchon double cloche 600 mm (24")	
BC0752	PEHD manchon double cloche 750 mm (30")	
BC0902	PEHD manchon double cloche 900 mm (36")	

Frais de transport non inclus, informations au département des ventes.

N.B. Les taxes sont en sus.

Prix sont sujets à changement sans préavis



ACCESSOIRES POLYÉTHYLÈNE (PEHD)

Rev: 2023-03-09

GROUPE 20

PRODUIT		DESCRIPTION
Bouchon polyéthylène cloche et garniture		
BB0300	PEHD bouchon cloche 300 mm (12")	
BB0370	PEHD bouchon cloche 375 mm (15")	
BB0450	PEHD bouchon cloche 450 mm (18")	
BB0600	PEHD bouchon cloche 600 mm (24")	
Raccord en T polyéthylène bout uni		
BT0302	PEHD raccord en T bout uni 300 mm (12")	
BT0372	PEHD raccord en T bout uni 375 mm (15")	
BT0452	PEHD raccord en T bout uni 450 mm (18")	
BT0522	PEHD raccord en T bout uni 525 mm (21")	
BT0602	PEHD raccord en T bout uni 600 mm (24")	
BT0752	PEHD raccord en T bout uni 750 mm (30")	
BT0902	PEHD raccord en T bout uni 900 mm (36")	
Raccord en T polyéthylène cloche et garniture		
BT0100	PEHD raccord en T moulé 100 mm (4")	
BT0150	PEHD raccord en T moulé 150 mm (6")	
BT0200	PEHD raccord en T moulé 200 mm (8")	
BT0250	PEHD raccord en T moulé 250 mm (10")	
BT0300	PEHD raccord en T moulé 300 mm (12")	
BT0370	PEHD raccord en T cloche 375 mm (15")	
BT0450	PEHD raccord en T cloche 450 mm (18")	
BT0520	PEHD raccord en T cloche 525 mm (21")	
BT0600	PEHD raccord en T cloche 600 mm (24")	
BT0750	PEHD raccord en T cloche 750 mm (30")	
BT0900	PEHD raccord en T cloche 900 mm (36")	

Frais de transport non inclus, informations au département des ventes.

N.B. Les taxes sont en sus.



Prix sont sujets à changement sans préavis



ACCESSOIRES POLYÉTHYLÈNE (PEHD)

Rev: 2023-03-09

GROUPE 20

PRODUIT	DESCRIPTION	
Coude polyéthylène 22 ½° cloche et garniture		
B220100	PEHD coude 22 ½° moulé 100 mm (4")	
B220150	PEHD coude 22 ½° moulé 150 mm (6")	
B220200	PEHD coude 22 ½° moulé 200 mm (8")	
B220250	PEHD coude 22 ½° moulé 250 mm (10")	
B220300	PEHD coude 22 ½° cloche 300 mm (12")	
B220370	PEHD coude 22 ½° cloche 375 mm (15")	
B220450	PEHD coude 22 ½° cloche 450 mm (18")	
B220520	PEHD coude 22 ½° cloche 525 mm (21")	
B220600	PEHD coude 22 ½° cloche 600 mm (24")	
B220750	PEHD coude 22 ½° cloche 750 mm (30")	
B220900	PEHD coude 22 ½° cloche 900 mm (36")	
Coude polyéthylène 45° cloche et garniture		
B450100	PEHD coude 45° moulé 100 mm (4")	
B450150	PEHD coude 45° moulé 150 mm (6")	
B450200	PEHD coude 45° moulé 200 mm (8")	
B450250	PEHD coude 45° moulé 250 mm (10")	
B450300	PEHD coude 45° cloche 300 mm (12")	
B450370	PEHD coude 45° cloche 375 mm (15")	
B450450	PEHD coude 45° cloche 450 mm (18")	
B450520	PEHD coude 45° cloche 525 mm (21")	
B450600	PEHD coude 45° cloche 600 mm (24")	
B450750	PEHD coude 45° cloche 750 mm (30")	
B450900	PEHD coude 45° cloche 900 mm (36")	

Frais de transport non inclus, informations au département des ventes.

N.B. Les taxes sont en sus.





Prix sont sujets à changement sans préavis



ACCESSOIRES POLYÉTHYLÈNE (PEHD)

Rev: 2023-03-09

GROUPE 20

PRODUIT	DESCRIPTION	
Coude polyéthylène 90° cloche et garniture		
B900100	PEHD coude 90° moulé 100 mm (4")	
B900150	PEHD coude 90° moulé 150 mm (6")	
B900200	PEHD coude 90° moulé 200 mm (8")	
B900250	PEHD coude 90° moulé 250 mm (10")	
B900300	PEHD coude 90° moulé 300 mm (12")	
B900370	PEHD coude 90° cloche 375 mm (15")	
B900450	PEHD coude 90° cloche 450 mm (18")	
B900520	PEHD coude 90° cloche 525 mm (21")	
B900600	PEHD coude 90° cloche 600 mm (24")	
B900750	PEHD coude 90° cloche 750 mm (30")	
B900900	PEHD coude 90° cloche 900 mm (36")	
Adaptateur SDR à PEHD pour puisard de béton		
BAP0100	Adaptateur SDR à PEHD 100 mm (4")	 
BAP0150	Adaptateur SDR à PEHD 150 mm (6")	
BAP0200	Adaptateur SDR à PEHD 200 mm (8")	
BAP0250	Adaptateur SDR à PEHD 250 mm (10")	
BAP0300	Adaptateur SDR à PEHD 300 mm (12")	
BAP0370	Adaptateur SDR à PEHD 375 mm (15")	
BAP0450	Adaptateur SDR à PEHD 450 mm (18")	
BAP0520	Adaptateur SDR à PEHD 525 mm (21")	
BAP0600	Adaptateur SDR à PEHD 600 mm (24")	
BAP0750	Adaptateur SDR à PEHD 750 mm (30")	
BAP0900	Adaptateur SDR à PEHD 900 mm (36")	
Garniture de transition SDR à PEHD		
BAT0100	Garniture transition SDR à PEHD 100 mm (4")	
BAT0150	Garniture transition SDR à PEHD 150 mm (6")	
BAT0200	Garniture transition SDR à PEHD 200 mm (8")	

Frais de transport non inclus, informations au département des ventes.

N.B. Les taxes sont en sus.

Prix sont sujets à changement sans préavis



CUIVRE

Rev: 2023-02-02

GROUPE 34

PRODUIT	DESCRIPTION	
Boîte de service		
ABS7	Boîte de service Fonte noir 3/4" - 1" SB#10DI 6' @ 7' sans tige	
ABSAT	Tige Stainless 35" pour boîte de service	
AB804	Couvercle de réparation A-804	
ABSE06	Boîte de service extension 6"	
ABSE12	Boîte de service extension 12"	
ABSE18	Boîte de service extension 18"	
ABSE24	Boîte de service extension 24"	
Raccord de cuivre		
AAP3/4	Raccord de cuivre arrêt principal 19 mm (3/4")	
AAL3/4	Raccord de cuivre arrêt de ligne 19 mm (3/4")	
Rouleau de cuivre type K		
C1966	Rouleau de cuivre 19 mm (3/4") x 20 m (66')	
C2466	Rouleau de cuivre 25 mm (1") x 20 m (66')	
Union à compression		
CUC19	Union à compression 19 mm (3/4")	
CUC1924	Union à compression 25 mm (1") x 19 mm (3/4")	
CUC24	Union à compression 25 mm (1")	

Frais de transport non inclus, informations au département des ventes.

N.B. Les taxes sont en sus.

Prix sont sujets à changement sans préavis



ARMATURE	Rev: 2023-02-02
	GROUPE 48

PRODUIT	DESCRIPTION	
Armature		
TM10	Armature 10 mm x 6 m (20') grade 400	
TM10-10	Armature 10 mm x 3 m (10') grade 400	
TM12	Armature 12 mm (1/2") x 6 m (20') NG	
TM12-10	Armature 12 mm (1/2") x 3 m (10') NG	
TM15	Armature 15 mm (5/8") x 6 m (20') grade 400	
TM15-12	Armature 15 mm (5/8") x 3,65 m (12') grade 400	
TM15-10	Armature 15 mm x 3 m (10') grade 400	
TM20	Armature 20 mm x 6 m (20') grade 400	
TM20-12	Armature 20 mm x 3,65 m (12') grade 400	
TM20-10	Armature 20 mm x 3 m (10') grade 400	
Goujon et rond		
TMB	Goujon de métal 15 mm (5/8") x 600 mm (24") pour butoir	
TMC	Rond 3/8" en U (crochet dans puisard)	

TREILLIS	Rev: 2021-01-25
	GROUPE 48

PRODUIT	DESCRIPTION	
Treillis		
FT0408	Treillis 6" x 6", 9/9 jauge, 4' x 8'	
FT0812F	Treillis 6" x 6", 4/4 jauge, 8' x 12'	

Frais de transport non inclus, informations au département des ventes.

N.B. Les taxes sont en sus.

Prix sont sujets à changement sans préavis